

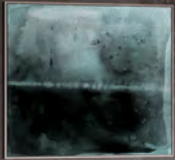

Edvard Munch
1893



KAMMONO

Ceny od dnia 04.04.2022

KAMMONO F8 Morski

nowocześnie

pełna harmonia



KAMMONO K2 Dąb złoty + P4 Czarny MAT



NOWOŚĆ! Fronty K2 - uchwyt zintegrowany z obrzeżem frontu. Zupełnie nowe doznanie estetyczne!



Nowość - fronty K2 KAMMONO BLACK



KAMMONO P4 Biały MAT + P2 Dąb hikora

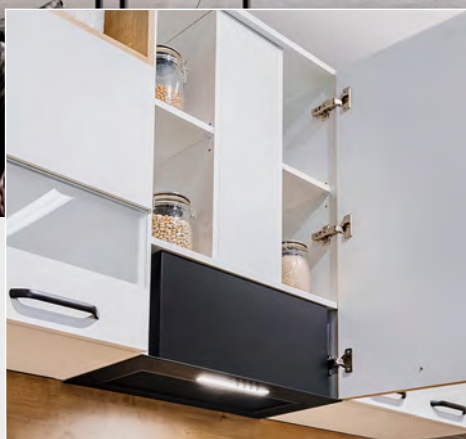

Szafka wisząca ...P3C... wyposażona w okap podszafkowy/wkład.



KAMMONO K2 Dąb szary + P4 Biały MAT



Szafka wisząca piekarnikowa. Dedykowana do montażu nad zmywarką lub pralką.



KAMMONO F8 Różowy



Szuflady z pełnym wysuwem (DSS) o zwiększonej pojemności i wytrzymałości na duże obciążenia.



Lepsze szuflady!

Bez problemu zmieścisz:

- (1) sztucze (2) cukier 1kg, słoiki 900ml, kawę 0,5kg,
- (3) napoje w kartonach 2l, olej 1l, garnki o poj. 10l.

klasycznie

tradycyjny styl



KAMMONO F4 Szary



Kolor prowadnic dopasowany do korpusu szafek: biały lub szary.



Szafki wiszące ...P1... z okapem teleskopowym. Dedykowane do montażu nad płytą gazową.



Szafki wiszące

Wysokości 61, 71, 90 cm ułatwiają stworzenie pojemnej zabudowy kuchennej.



KAMMONO F7 Granat

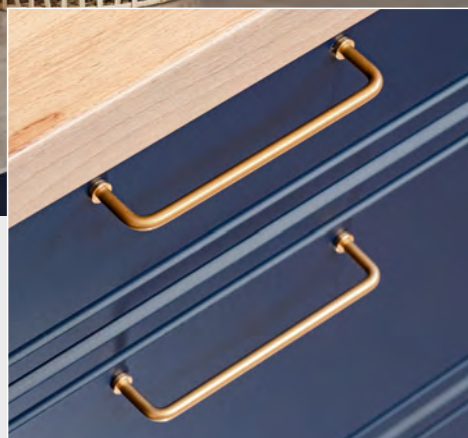

Subtelne złote uchwyty ZŁ9 wykonane z metalu.

Wykonane z profili stalowych HOKERY LOFT podkreślające styl kuchni KAMMONO.



Aby kuchnia nabrała blasku!

Dodaj jej złota! Elegancki styl hokerów i uchwytów w tym prestiżowym wybarwieniu podkreśli wygodne siedzisko z miękkiej tkaniny.



KAMMONO F8 Skalny



Zawiasy z cichym domykaniem, regulowane w trzech płaszczyznach oraz regulowane zawieszki w szafkach wiszących.

Wszystkie półki w szafkach zabezpieczone przed wysunięciem.



KAMMONO F8 Bazalt



Regulowane (+/- 2,5 cm) nóżki 10 lub 15 cm.



Wyjątkowy styl!

Delikatny frez F8 sprawdzi się zarówno w klasycznych, jak też w nowoczesnych wnętrzach loft.

FRONTY NOWOCZESNE - K2

Fronty gr. 18 mm w dekorze naturalnym z czarnym obrzeżem i zintegrowanym czarnym uchwytem.

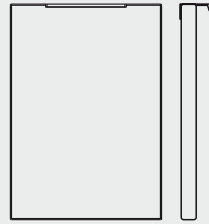

drzwi z uchwytem zintegrowanym z obrzeżem

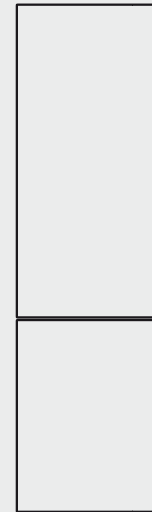
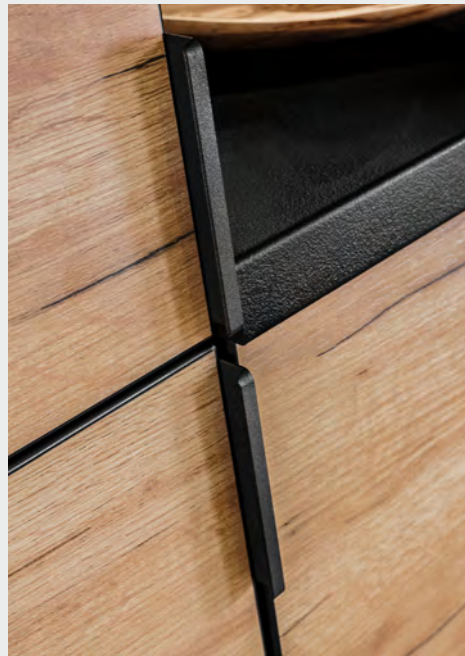

pionowy montaż uchwytów w słupkach do zabudowy lodówki - SL60

K2 Dąb arlington BLACK

K2 - KOLORY

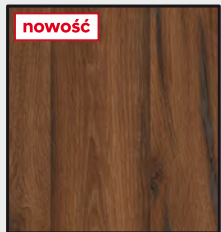

K2 Dąb estana BLACK

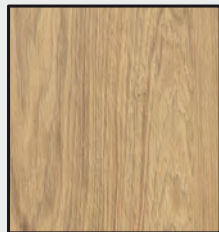

K2 Dąb hikora BLACK

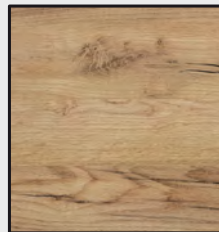

K2 Dąb złoty BLACK

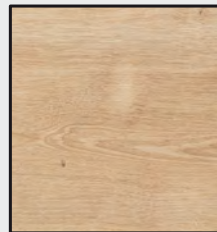

K2 Dąb arlington BLACK



K2 Buk jasny BLACK



K2 Sosna andersen BLACK

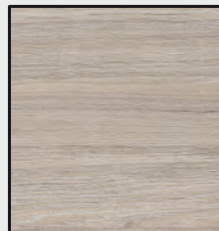

K2 Dąb szary BLACK





KAMMONO K2 Dąb hikora + P4 Czarny MAT

UCHWYTY

Wyjątkowe połączenie czarnego uchwyty z grubym, czarnym obrzeżem.

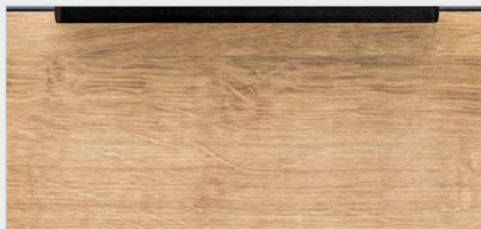

Idealne połączenie

Niemal niewidocznie zespolony uchwyt z obrzeżem tworzy delikatny front o geometrycznych, czarnych liniach kontrastujących z dobranymi kolorami drewna.

FRONTY NOWOCZESNE - P2

Fronty gr. 18 mm w dekorze naturalnym.



P2 Dąb hikora



P2 Sosna andersen

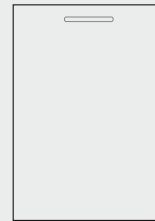

drzwi z uchwytem

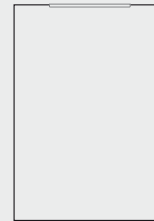

drzwi z uchwytem
CZK1, BIK1

P2 - KOLORY

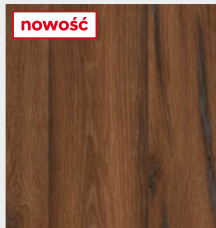

P2 Dąb estana

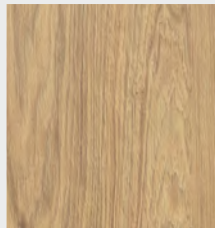

P2 Dąb hikora

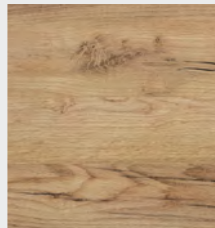

P2 Dąb złoty

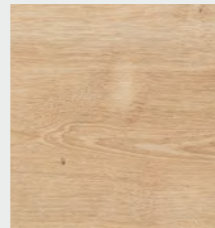

P2 Dąb arlington

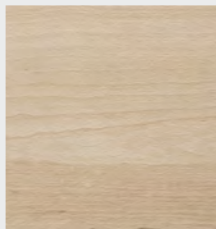

P2 Buk jasny



P2 Sosna andersen

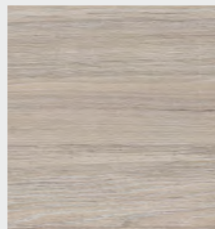

P2 Dąb szary

BEZ UCHWYTU

Rozwiązania do otwieranie
wybranych szafek wiszących



Otwieranie podchwytem



Otwieranie podchwytem, wieniec oświetleniowy



Otwieranie poprzez naciśnięcie frontu



KAMMONO P4 Biały MAT + P2 Dąb Hikora

UCHWYTY

Modele dedykowane do frontów nowoczesnych



FRONTY NOWOCZESNE - P4

Fronty gr. 18 mm w połysku.



P4 Biały POŁYSK

Fronty gr. 18 mm wykończenie supermat



P4 Biały MAT



P4 - KOLORY

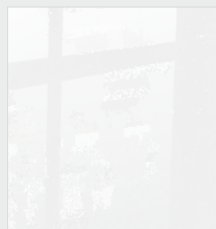

P4 Biały POŁYSK



P4 Szary POŁYSK

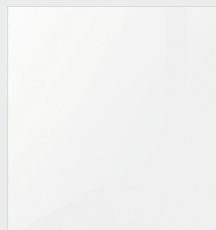

P4 Biały MAT

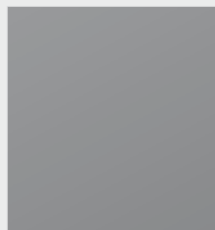

P4 Szary MAT

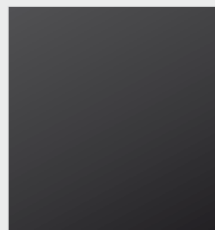

P4 Czarny MAT

BEZ UCHWYTU

Rozwiązania do otwieranie wybranych szafek wiszących



Otwieranie podchwytem



Otwieranie podchwytem, wieniec oświetleniowy



Otwieranie poprzez naciśnięcie frontu



KAMMONO P4 Biały MAT + P2 Buk jasny

UCHWYTY

Modele dedykowane do frontów nowoczesnych



FRONTY KLASYCZNE - F4, F7, F8

F4 Fronty gr. 16 mm
frezowane



F7 Fronty gr. 16 mm
frezowane



F8 Fronty gr. 16 mm
frezowane

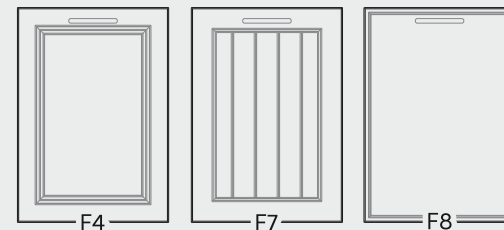

WZORY F4, F7, F8 - DOSTĘPNE KOLORY

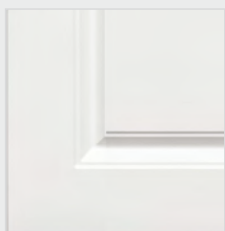

Biały



Sosna A

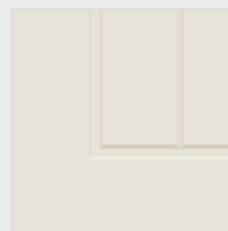

Kaszmir



Szary

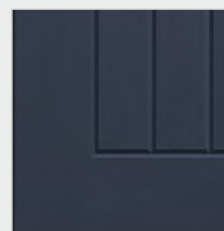

Granat

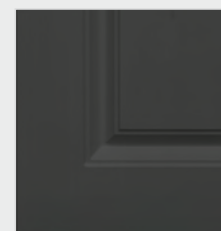

Bazalt

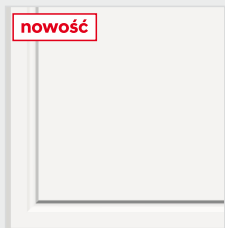

Porcelana

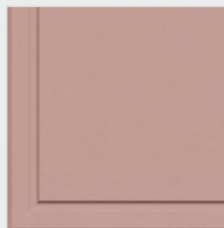

Różowy



Skalny

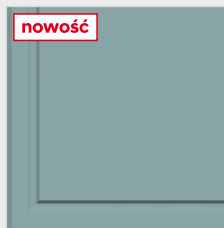

Fiord

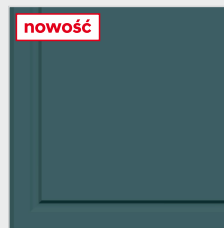

Morski



KAMMONO F8 Porcelana

UCHWYTY

Modele dedykowane do frontów klasycznych.





KAMMONO K2 Dąb złoty + P4 Czarny MAT

BLATY

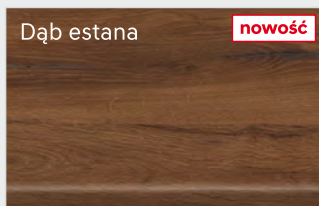

Dąb estana

nowość

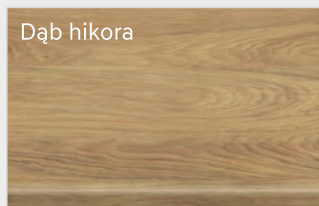

Dąb hikora

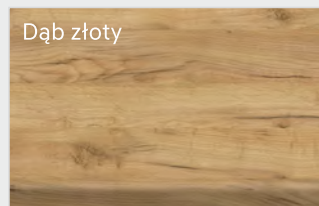

Dąb złoty



Dąb arlington

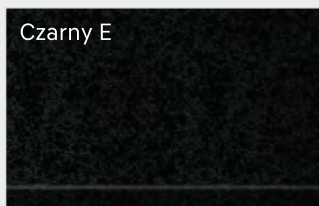

Czarny E

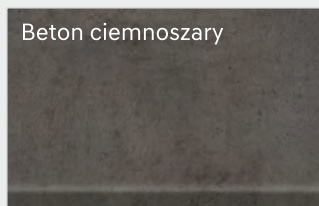

Beton ciemnoszary

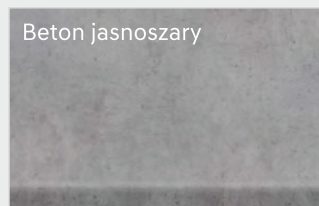

Beton jasnoszary

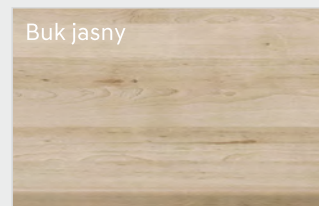

Buk jasny

KORPUSY

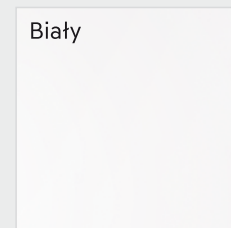

Biały

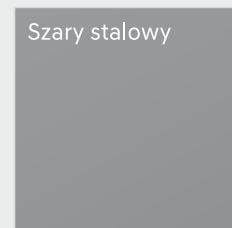

Szary stalowy

16 mm płyta laminowana

38 mm 3 mm blaty o małym profilu (zaoblenie R=3 mm)



KAMMONO K2 Sosna andersen + P4 Czarny MAT

stoły kuchenne

rodzinne miejsce spotkań

DEKORY STOŁÓW

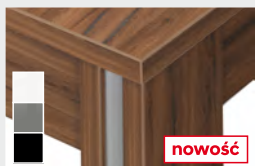

Dąb estana

nowość

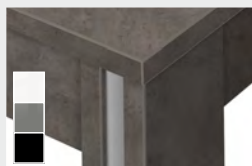

Beton ciemnoszary



Beton jasnoszary



Dąb hikora

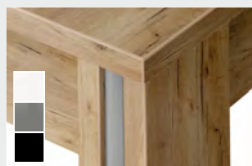

Dąb złoty



Dąb arlington

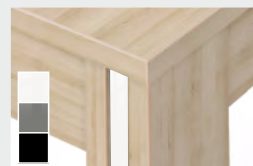

Buk jasny



Dąb szary

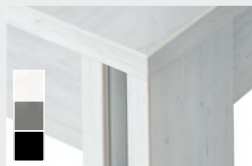

Sosna andersen



Jeden stół - wiele wariantów!

Nogi stołów posiadają ozdobne wypełnienie w kolorze do wyboru: białym, szarym lub czarnym, np.: dąb hikora z białym, dąb hikora z szarym, dąb hikora z czarnym.



wyspa kuchenna

więcej przestrzeni do pracy

KAMMONO K2 Buk jasny + P4 Czarny MAT

DEKORY WYSP

nowość



Dąb estana

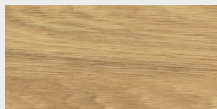

Dąb hikora

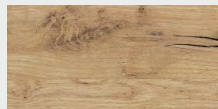

Dąb złoty



Dąb arlington

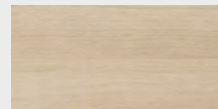

Buk jasny



Sosna andersen

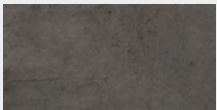

Beton ciemnoszary

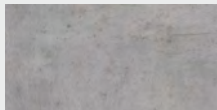

Beton jasnoszary

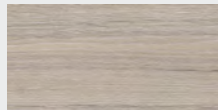

Dąb szary

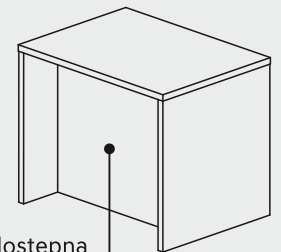

Przegroda dostępna
w kolorach frontów P2 i P4



Funkcjonalna rozbudowa!

Do każdej wyspy można dostawić stół, który jeszcze bardziej powiększy przestrzeń roboczą i będzie idealnym miejscem do spożywania posiłków. Wybierając stół rozkładany, miejsca wystarczy nawet na rodzinne przyjęcie.

hokery LOFT

stylowo i wygodnie

KAMMONO

KOLORY SIEDZISK

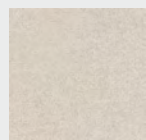

Beżowy

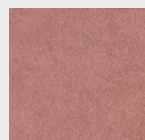

Różowy

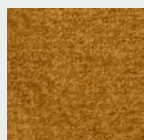

Złoty

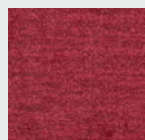

Czerwony

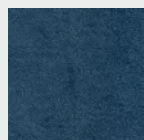

Morski

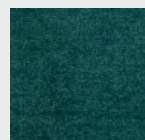

Zielony

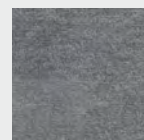

Szary

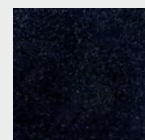

Granatowy

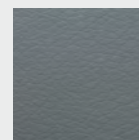

Ekskóra szara

Hokery LOFT wykonane są z profilu stalowego, malowanego proszkowo na kolor: **złoty** lub **czarny**.



Hoker to idealne rozwiązanie!

Jeżeli lubimy siedzieć przy wyspie kuchennej, zamiast tradycyjnych krzeseł wybierzmy bardziej oryginalne hokery. Odpowiednia wysokość i kolor sprawią, że będą wygodnym elementem dekoracyjnym współczesnej kuchni.



TYPOSZEREK KAMMONO

Wysokość korpusów, frontów i AGD (wymiary w cm)

Kolorem czarnym opisana jest wysokość KORPUSÓW.
Kolorem zielonym opisana jest wysokość FRONTÓW i AGD.



odpowiednia wysokość

Dzięki regulowanym nóżkom wysokość blatu roboczego można dostosować do wzrostu użytkownika. Blat na wysokości 85 cm jest odpowiedni dla osób o wzroście do 170 cm. Wyższym użytkownikom zaleca się blat na poziomie 90 cm. Przy planowaniu zabudowy zawierającej zmywarkę należy pamiętać o min. wysokości cokołu = 11 cm.



Potwierdź ceny! Zawsze aktualna oferta z sugerowanymi cenami brutto dostępna na stronie: www.meblekam.pl/kammono

WYSOKOŚĆ KUCHNI

Typoszereg wysokościowy szafek w zabudowie (wymiary w cm)

W.../90

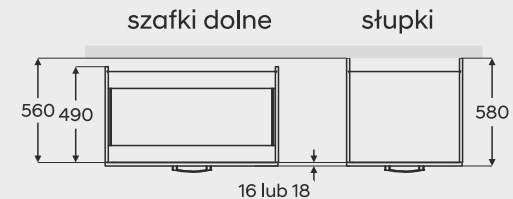
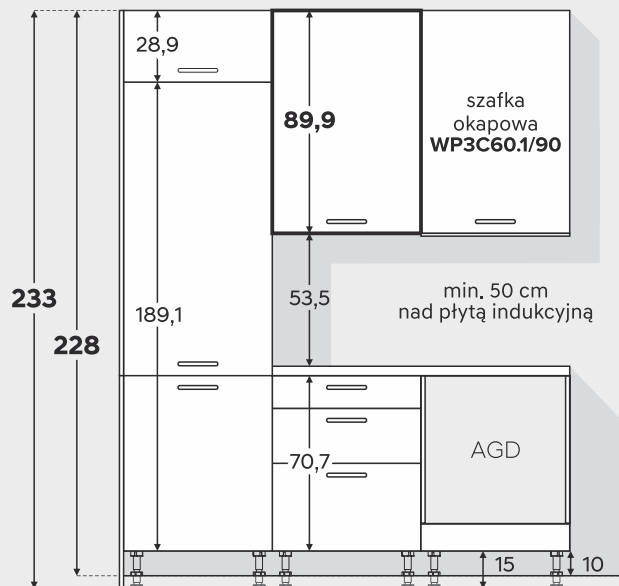
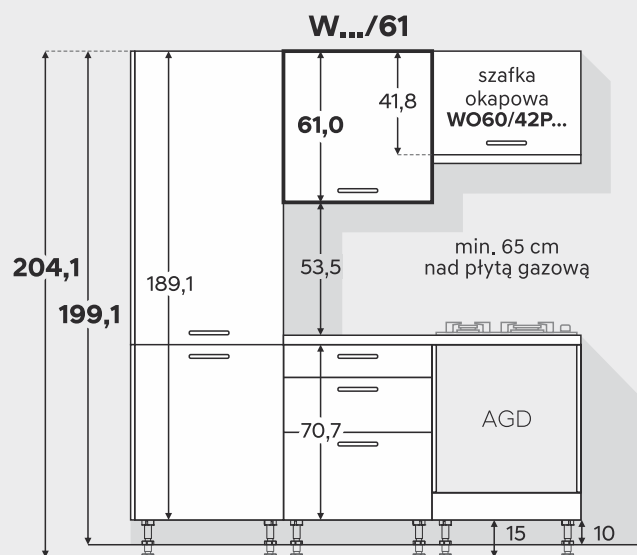

W.../71 + WO.../29

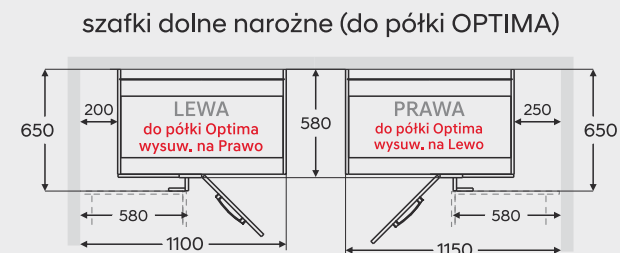
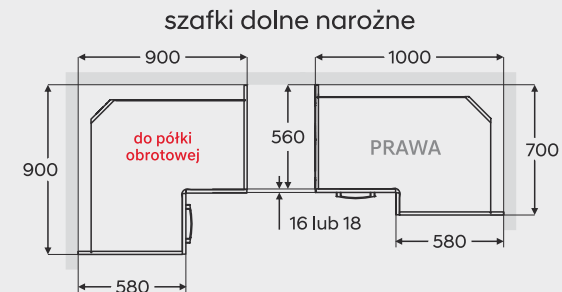
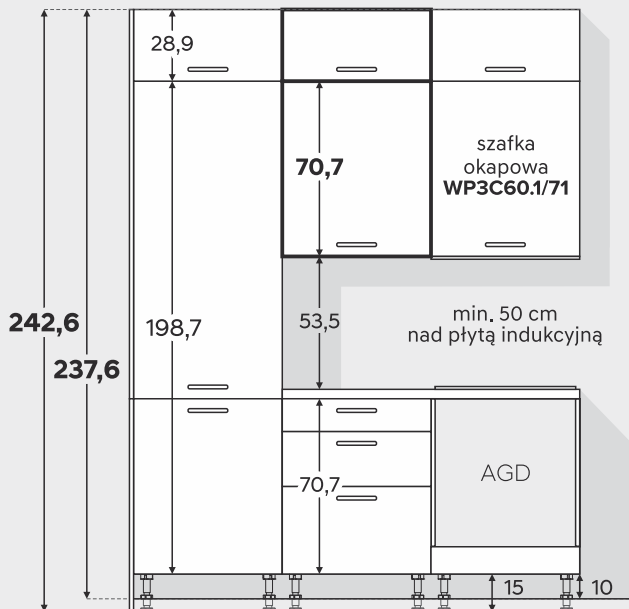
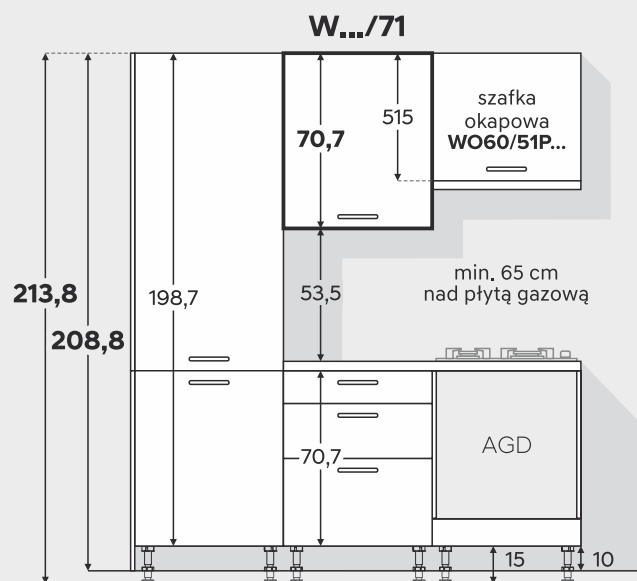

Szafki dolne - wysokość nóg 10 lub 15 cm

MODEL	szer. / wys. / gł.	↔	P2;K2	P4	F	MODEL	szer. / wys. / gł.	↔	P2;K2	P4	F	MODEL	szer. / wys. / gł.	↔	P2;K2	P4	F
DC... kosz cargo, 15, 20 cm: uchwyt pionowo, 30 cm: uchwyt poziomo	↔ / 71 / 51	15 20 30	460 513 591	472 531 618	472 537 637	D... zawiasy soft close	↔ / 71 / 51	60 70,80	389 440	443 509	481 577	DZ... 1 pod zlewomywak, zawiasy soft close, PRAWA/Lewa	↔ / 71 / 51	45 50 60	286 296 315	325 341 368	365 387 428
D... 1 zawiasy soft close, PRAWA/Lewa	↔ / 71 / 51	30 35,40 45 50 55,60	269 292 302 313 338	295 327 341 356 390	315 361 381 403 451	DRP90 szafka narożna, bez soft close, do półki obrotowej, uniwersalna	90x90 / 71 / 58	90 x 90	629	685	735	DZ... pod zlewomywak, zawiasy soft close	↔ / 71 / 51	60 70,80 90	367 403 423	420 472 501	458 538 582
DS.../3 szuflady soft close	↔ / 71 / 51	30 35,40 45 50	584 623 642 659	608 656 679 701	604 661 690 716	DRP90x70 szafka narożna, bez soft close, PRAWA/Lewa	90x70 / 71 / 58	90 x 70	601	639	662	DZCSS60 pod zlewomywak oraz montażu sortownika na odpady 3x14l, szuflada soft close	60 / 71 / 51	60	591	644	705
DSS.../3 szuflady soft close, pełny wysuw wytrzymałość na większe obciążenie	↔ / 71 / 51	40 45 50 55,60 65,70 75,80 85,90	1012 1030 1049 1090 1133 1170 1213	1044 1067 1090 1141 1163 1191 1238 1288	1049 1077 1105 1163 1226 1282 1343	DRP100x70 szafka narożna, bez soft close, PRAWA/Lewa	100x70 / 71 / 58	100 x 70	629	675	712	DRZ100x70 szafka narożna, do zlewomywaka, bez soft close, PRAWA/Lewa	100x70 / 71 / 58	100 x 70	603	649	686
DSS.../2PŁ do płyty grzewczej, szuflady soft close, pełny wysuw wytrzymałość na większe obciążenie	↔ / 71 / 51	60 70 80 90	875 911 947 988	928 973 1017 1066	970 1026 1082 1142	DP... do płyty grzewczej i piekarnika	↔ / 71 / 51	45 60	286 313	291 319	287 316	DPRP110x65 szafka narożna, do półki OPTIMA PRAWA/Lewa	110x65 / 71 / 58	110 x 65	547	605	641
FZMYW... front zmywarki zalecany do szafek z nóżkami h=15 cm (min. wysokość nóżek to 11 cm)	↔ / 71 / 51	45 60	94 107	134 160	174 221		↔ / 71 / 51	45 60	94 107	134 160	174 221	DPRP115x65 szafka narożna, do półki OPTIMA PRAWA/Lewa	115x65 / 71 / 58	115 x 65	548	610	653

Szafki sprzedawane w paczkach, gotowe do samodzielnego montażu zgodnie z załączoną instrukcją.

Ceny szafek obejmują: korpusy z półkami, fronty, zawiasy puszkowe, szuflady, podnośniki gazowe, uchwyty oraz nóżki.

Cokoły szafek dolnych

COKÓŁ PCV	↕	CENA
cokół PCV L=200 cm z uszczelką biały, czarny MAT, ALU + klamra 3 szt.	10 15	65 95
ŁĄCZNIK PCV łącznik/narożnik biały, czarny MAT, ALU do cokołów PCV	↕	CENA
	10 15	7 11









Cokoły z płyt meblowych - patrz str. 27.

Blat roboczy

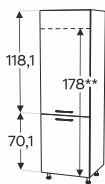

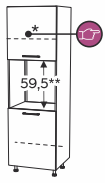

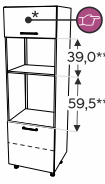
BLAT R3	↔	↕	CENA
gr. 3,8 cm, L max. 400 cm, krawędzie boczne ABS, dąb hikora, dąb złoty, dąb estana, dąb arlington, beton jasnoszary, beton ciemnoszary, czarny E, buk jasny	↔ / 3,8 / 60	↕	CENA
	100	242 / mb	

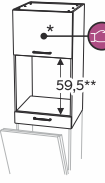
Wysyłka długich elementów spedycją:
L max.=240 cm bez dopłaty, L max.=350 cm dopłata: 212 zł.



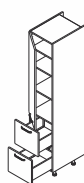



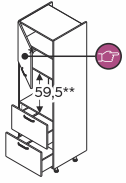
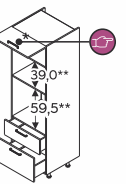

Słupki dopasowane do szafek wiszących W.../61

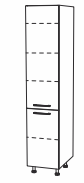
MODEL	szer. / wys. / gł.	↔	P2;K2	P4	F
SD...D2 zawiasy soft close, PRAWA/Lewa 	↔ / 189 / 58	40 50 60	692 760 836	785 879 978	886 1015 1154
SL60 do zabudowy lodówki PRAWA/Lewa (montaż lodówki tylko z zawiasami ślizgowymi), przy frontach K2 uchwyty pionowo 	↔ / 189 / 58 	60	688	829	1006
SDP60 do zabudowy piekarnika, zawiasy soft close, PRAWA/Lewa  	↔ / 189 / 58 	60	761	858	965
SPM60 do zabudowy mikrofalówki oraz piekarnika, zawiasy soft close, PRAWA/Lewa  	↔ / 189 / 58 	60	744	812	875
NWPD60.1SS/61 szafka wisząca nad zmywarkę lub pralkę, do zabudowy piekarnika, zawiasy soft close, PRAWA/Lewa 	60 / 118 / 58 	60	843	886	913

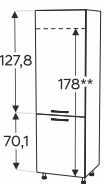

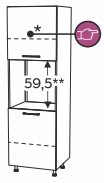

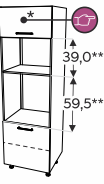
Słupki dopasowane do szafek wiszących W.../71

MODEL	szer. / wys. / gł.	↔	P2;K2	P4	F
SD...SS2 zawiasy i szuflady soft close, PRAWA/Lewa nowość	↔ / 189 / 58 	40 50 60	1185 1261 1346	1276 1378 1485	1301 1421 1552
SCMAX... szafka z koszem cargo MAX, pełen wysuw, soft close, 5 poziomów, max. do 120 kg obciążenia nowość	↔ / 189 / 58 	30 40	2263 2445	2333 2538	2398 2642
SDP60SS2 do zabudowy piekarnika, zawiasy i szuflady soft close, PRAWA/Lewa  	60 / 189 / 58 	60	1251	1346	1437
SPM60SS2 do zabudowy mikrofalówki oraz piekarnika, podnośnik gazowy, szuflady soft close, nowość	60 / 189 / 58 	60	1203	1269	1315

Słupki dopasowane do szafek wiszących W.../71

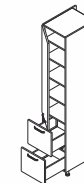
MODEL	szer. / wys. / gł.	↔	P2;K2	P4	F
SD...D2/71 zawiasy soft close, PRAWA/Lewa nowość	↔ / 199 / 58 	40 50 60	774 839 923	872 965 1074	979 1110 1259
SL60/71 do zabudowy lodówki PRAWA/Lewa (montaż lodówki tylko z zawiasami ślizgowymi), przy frontach K2 uchwyty pionowo 	↔ / 199 / 58 	60	746	896	1081
SDP60/71 do zabudowy piekarnika, zawiasy soft close, PRAWA/Lewa  	60 / 199 / 58 	60	816	921	1039
SPM60/71 do zabudowy mikrofalówki oraz piekarnika, zawiasy soft close, PRAWA/Lewa  	60 / 199 / 58 	60	841	916	990
NWPD60.1SS/71 szafka wisząca nad zmywarkę lub pralkę, do zabudowy piekarnika, zawiasy soft close, PRAWA/Lewa 	60 / 128 / 58 	60	873	923	962

Słupki dopasowane do szafek wiszących W.../71

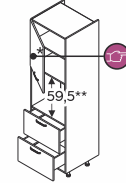
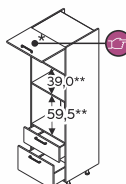
MODEL	szer. / wys. / gł.	↔	P2;K2	P4	F
SD...SS2/71 zawiasy i szuflady soft close, PRAWA/Lewa nowość	↔ / 199 / 58 	40 50 60	1246 1317 1404	1342 1440 1552	1446 1570 1720
SCMAX.../71 szafka z koszem cargo MAX, pełen wysuw, soft close, 6 poziomów, max. do 120 kg obciążenia nowość	↔ / 199 / 58 	30 40	2450 2651	2523 2748	2594 2859
SDP60SS2/71 do zabudowy piekarnika, zawiasy i szuflady soft close, PRAWA/Lewa  	60 / 199 / 58 	60	1307	1409	1511
SPM60SS2/71 do zabudowy mikrofalówki oraz piekarnika, podnośnik gazowy, szuflady soft close, nowość	60 / 199 / 58 	60	1223	1294	1351



Opcje otwierania zamiast uchwytu.

Dostępne w szafkach z frontami nowoczesnymi P2 i P4.

* Opcja otwierania przez dotyk (PTO) tylko w drzwiach nad sprzętem AGD.

** Zewnętrzny wymiar sprzętu AGD.











Szafki wiszące W.../61

MODEL	szer. / wys. / gł.	↔	P2;K2	P4	F	
W... /61 zawiasy soft close, PRAWA/Lewa	↔ / 61 / 32	15* 20* 30 35,40 45 50 55,60	170 180 210 230 241 251 272	181 195 232 259 275 290 318	182 202 249 288 307 327 367	
W.../61 zawiasy soft close	↔ / 61 / 32	60 70,80	322 361	366 421	398 475	
WS60.1/61 szafka z suszarką dwupoziomową	↔ / 61 / 32	60	403	448	498	 nowość
WS.../61 szafka z suszarką dwupoziomową	↔ / 61 / 32	60 80	451 499	496 558	528 614	
WP3B60.1/61 WP3C60.1/61 cena z okapem P3B, P3C, dedykowana do szafek 61 cm PRAWA/Lewa	60 / 61 / 32	60	985	1030	1080	 **
WO60/42P1 WO60/42P1B WO60/42P1C cena z okapem P1, P1B lub P1C dedykowana do szafek o wys. 61 cm	60 / 42 / 32	60	711	742	771	 ***

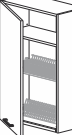

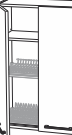

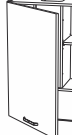





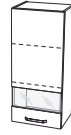

Szafki wiszące W.../71

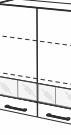
MODEL	szer. / wys. / gł.	↔	P2;K2	P4	F	MODEL	szer. / wys. / gł.	↔	P2;K2	P4	F
W... /71 zawiasy soft close, PRAWA/Lewa	↔ / 71 / 32	15* 20* 30 35,40 45 50 55,60	189 201 234 258 270 283 306	201 217 261 292 310 327 360	204 227 280 326 350 374 421						
W.../71 zawiasy soft close	↔ / 71 / 32	60 70,80	359 408	412 476	450 544						
WS60.1/71 szafka z suszarką dwupoziomową	↔ / 71 / 32	60	417	470	531	 nowość					
WS.../71 szafka z suszarką dwupoziomową	↔ / 71 / 32	60 80	469 520	522 589	560 657						
WRP70x40/61 szafka narożna, bez soft close, PRAWA/Lewa	70x40 / 61 / 32	70 x 40	419	451	472	 **					
WRP70x40/71 szafka narożna, bez soft close, PRAWA/Lewa	70x40 / 71 / 32	70 x 40	469	508	534	 **					
WRP.../61 szafka narożna, bez soft close, uniwersalna	60x60 / 61 / 32	60 x 60 65 x 65	411 441	455 488	484 533	 **					
WRP.../71 szafka narożna, bez soft close, uniwersalna	60x60 / 71 / 32	60 x 60 65 x 65	471 505	517 561	557 616	 **					





Szafki wiszące W.../90

MODEL	szer. / wys. / gł.	↔	P2;K2	P4	F
W... .1/90 zawiasy soft close, PRAWA/Lewa	↔ / 90 / 32	15*	213	228	234
		20*	225	246	262
		30	261	294	323
		35,40	288	332	378
		45	301	352	408
		50	322	378	441
		55,60	349	416	498
					
W.../90 zawiasy soft close	↔ / 90 / 32	60	397	464	521
		70,80	451	541	633
					
WS60.1/90 szafka z suszarką dwupoziomową	↔ / 90 / 32	60	460	528	609
nowość					
					
WS.../90 szafka z suszarką dwupoziomową	↔ / 90 / 32	60	528	594	653
		80	591	680	773
					
WP3B60.1/90 WP3C60.1/90 cena z okapem P3B, P3C, dedykowana do szafek 61 cm PRAWA/Lewa	60 / 90 / 32	60	1061	1130	1212
					
W60.1/P1 W60.1/P1B W60.1/P1C cena z okapem P1, P1B lub P1C dedykowana do szafek o wys. 90cm. PRAWA/Lewa	60 / 71 / 32	60	782	836	897
					

Szafki wiszące WRP.../100

MODEL	szer. / wys. / gł.	↔	P2;K2	P4	F
WW... .1/90 zawiasy soft close, witryna, szkło mleczne, PRAWA/Lewa	↔ / 90 / 32	40	335	366	-
		45	352	389	-
		50	375	416	-
		60	408	459	-
					
WW... .1/90 zawiasy soft close, witryna, szkło mleczne lub bezbarwne, PRAWA/Lewa	↔ / 90 / 32	40	-	-	440
		45	-	-	480
		50	-	-	523
		60	-	-	599
					
WS60.1/90 szafka z suszarką dwupoziomową	↔ / 90 / 32	60	545	615	-
					
WW80/90 zawiasy soft close, witryna, szkło mleczne	80 / 90 / 32	80	545	615	-
					
WS.../90 szafka z suszarką dwupoziomową	↔ / 90 / 32	60	-	-	758
		80	-	-	758
					
WRP70x40/90 szafka narożna, bez soft close, PRAWA/Lewa	70x40 / 90 / 32	70	509	560	598
					
WRP.../90 szafka narożna, bez soft close, uniwersalna	↔ / 90 / 32	60	518	579	637
		x 60			
		65	554	626	702
		x 65			
					

Szafka wisząca WO.../29

MODEL	szer. / wys. / gł.	↔	P2;K2	P4	F
WRP.../100 szafka narożna, bez soft close, uniwersalna	↔ / 100 / 32	60	587	654	718
		x 60			
		65	618	699	785
		x 65			
					
WRP70x40/100 szafka narożna, bez soft close, PRAWA/Lewa	70x40 / 100 / 32	70	579	634	679
		x 40			
					

MODEL	szer. / wys. / gł.	↔	P2;K2	P4	F
WO.../29 podnośnik gazowy	↔ / 29 / 32	40	186	199	206
		45	193	209	216
		50	198	216	226
		60	210	232	246
		70	227	250	269
		80	238	266	289
		90	250	282	310

Szafki wiszące WO.../29N montowane nad słupkami

MODEL	szer. / wys. / gł.	↔	P2;K2	P4	F
WO.../29N do montażu nad słupkami, podnośnik gazowy	↔ / 29 / 58	40	229	243	249
		45	238	253	261
		50	247	265	275
		60	262	283	298
		70	270	303	323
		80	298	325	348
SNO.../29N nadstawka do montażu nad słupkami AGD, z przestrzenia wentylacyjną, podnośnik gazowy	↔ / 29 / 58	60	263	284	298
		90	310	342	370
		100	325	359	391

nowość



OKAP P3B



OKAP P3C

Kolor: biały (P3B), czarny (P3C)
 Wydajność: 610 m³/h
 Prędkości: 3
 Oświetlenie: zintegrowany pasek LED 5W
 Filtr węglowy: brak w zestawie
 (wymagany w opcji recyrkulacji powietrza - dostępny w KAM)
 Minimalna wys. montażu nad płytą indukcyjną = 50 cm.



FRANKE P1



FRANKE P1B



FRANKE P1C

Kolor: inox (P1), biały (P1B), czarny (P1C)
 Wydajność: 310 m³/h
 Prędkości: 3
 Oświetlenie: LED 2 x 4W
 Filtr węglowy: brak w zestawie
 (wymagany w opcji recyrkulacji powietrza - dostępny w KAM)

* Szafka bez uchwytu, dostępna tylko ze splecionym wieńcem (WU).

** Szafka dopasowana wyłącznie do okapu podwieszanego P3B lub P3C. Minimalna wysokość montażu nad płytą indukcyjną - 50 cm.

*** Szafka dopasowana wyłącznie do okapu teleskopowego FRANKE P1, P1B, P1C.

ELEMENTY DODATKOWE

Sugerowane ceny detaliczne - ważne od 04.04.2022 r.

WB...UNI18/61
↔ / 61 / 32

↔	CENA
15	144
20	155

szafka wisząca, uniwersalna (wieszana pionowo lub poziomo), w kolorze P2*

W__1/61_SPEC
↔ / 61 / 32

↔	P2*	P4*	F6*
21 - 39	259	288	317
41 - 59	308	354	403

nowość

specjalna szafka wisząca, zmiana szer. co 1 cm

PZ... gł. 15 cm
↔ / 3,6 / 15

↔	CENA
45;50;55	97
60;70;80	118
90;100;110	141
120;130;140	187

półka ścienna w kolorze grupy P2*

PWF...
↔ / 29 / 22

↔	CENA
50	128
60	135
70	145
80	155
90	162

półka z płyty w kolorze P2*

WYMIENNY WIENIEC OŚWIETLENIOWY

↔	CENA
30 ÷ 60	58
70 ÷ 90	69

kolor płyty korpusowej, gr. 1,6 cm do szafek szer.: 30 - 100 cm, przeznaczone do szafek gł.=32 cm, z 1 otworem**

WB...UNI18/71
↔ / 71 / 32

↔	CENA
15	173
20	186

szafka wisząca, uniwersalna (wieszana pionowo lub poziomo), w kolorze P2*

W__1/71_SPEC
↔ / 71 / 32

↔	P2*	P4*	F6*
21 - 39	288	322	355
41 - 59	342	395	456

nowość

specjalna szafka wisząca, zmiana szer. co 1 cm

PZ... gł. 22 cm
↔ / 3,6 / 22

↔	CENA
45;50;55	109
60;70;80	133
90;100;110	183
120;130;140	234

półka ścienna w kolorze grupy P2*

PANEL OŚWIETLENIOWY
cena za 1mb

CENA
128

w kolorze P2*, gr. 1,8 cm, gł.=58 cm, otwory: 1 - 80 cm, 2 - 130 cm, 3 - 180 cm, 4 - 240 cm**

WYMIENNY WIENIEC OŚWIETLENIOWY, NAROŻNY

CENA
88

WYP70X40/... WYP60/...

wieńiec w kolorze płyty korpusowej, gr. 1,6 cm, przeznaczone do szafek narożnych gł.=32 cm z 1 otworem**

WB...UNI18/90
↔ / 90 / 32

↔	CENA
15	197
20	211

szafka wisząca, uniwersalna (wieszana pionowo lub poziomo), w kolorze P2*

W__1/90_SPEC
↔ / 90 / 32

↔	P2*	P4*	F6*
21 - 39	317	362	408
41 - 59	384	452	533

nowość

specjalna szafka wisząca, zmiana szer. co 1 cm

BOK NAKŁADANY SZAFKI WISZĄCEJ

↔	P2*	P4*	F6*
61	46	72	85
71	50	83	98
90	62	101	125
100	68	112	138

P2* i P4* gł. 31,9 cm, F6* gł. 31,4 cm

FORMATKI OKLEINOWANE
cena za 1m²

gr.	kolor	gr. 1,6 cm	gr. 1,8 cm	gr. 3,6 cm
I	kolor korpusu	196	-	-
I	P2*	-	213	431
II	P4 MAT, P4 POŁYSK*	-	360	-
III	F4, F7, F8 lub F6*	437	-	-

min. wymiary: 20 x 20 cm lub 6,5 x 25 cm i 25 x 6,5 cm
maksymalne wymiary:
I - 275 x 200 cm, II POŁYSK - 200 x 120 cm, II MAT - 275 x 120 cm, III - 200 x 100 cm

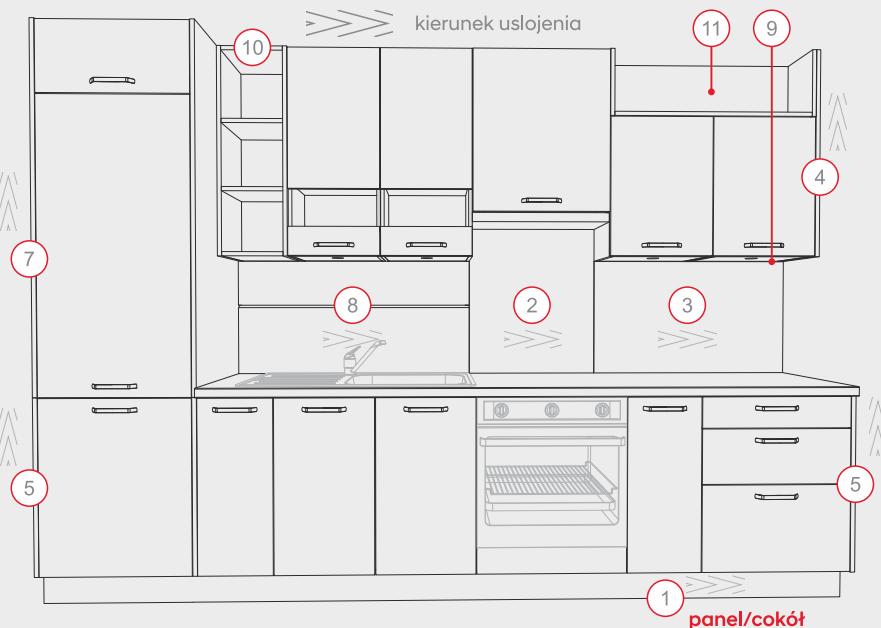

D__1/SPEC
↔ / 71 / 51

↔	P2*	P4*	F6*
20 - 39	322	357	390
41 - 59	374	426	487

nowość

specjalna szafka dolna, zmiana szer. co 1 cm

PANELE PRZYŚCIENNE
cena za 1mb

↔	CENA
11	37
14,5	43
53,5	92
72,8	116

w kolorze grupy P2*, gr. 1,8 cm, długość max. 240 cm,

BOK NAKŁADANY SZAFKI DOLNEJ

↔	P2*	P4*	F6*
29	40	64	74
71	75	133	179
81, 82	84	149	204
86	88	158	216
118	117	211	298
128	125	227	322
147	141	261	371
157	149	276	395

P2* i P4* gł. 57,9 cm, F6* gł. 57,4 cm

PANEL PRZYŚCIENNYZ PROFILEM ZOBAL

CENA
143/mb

grupa P2* gr. 1,8 cm, max. długość: 275 cm

* P2 - gr. 1,8 cm: Dąb estana, Dąb hikora, Dąb arlington, Dąb złoty, Dąb szary, Sosna andersen, Buk jasny, Beton jasnoszary, Beton ciemnoszary.

P4 - gr. 1,8 cm: Biały POŁYSK, Szary POŁYSK, Biały MAT, Szary MAT, Czarny MAT.

F6 - gr. 1,6 cm, frez obwiedniowy, pasujące do frontów z grupy F4, F7 lub F8 w kolorach: Biały, Sosna A, Porcelana, Szary, Kaszmir, Granat, Bazalt, Różowy, Skalny, Morski, Fiord.

** W sprzedaży wyłącznie z oświetleniem: LED OL14, ROTONDO lub ROUND.

Wysyłka spedycyjna elementów powyżej 240 cm dopłata 212 zł.

STOŁY KUCHENNE

Sugerowane ceny detaliczne - ważne od 04.04.2022 r.

STÓŁ ROZKŁADANY	↔	PLN	STÓŁ	↔	PLN	ŁAWKA TABORET	↔	PLN
	100/150 x 80	987		90 x 70	513		96 x 34	161
	90/135/180 x 75	1018		110 x 60	516		34 x 34	105
	120/161/202 x 88***	1302		120 x 75	559			
				140 x 80	598			
<p>Buk jasny, Dąb złoty, Dąb arlington, Beton jasnoszary, Dąb szary, Dąb hikora, Dąb estana (dekoracyjne wypełnienie nogi w kolorze białym, szarym lub czarnym)</p>			<p>Buk jasny, Dąb złoty, Dąb arlington, Beton jasnoszary, Dąb szary, Dąb hikora, Dąb estana (dekoracyjne wypełnienie nogi: białe, szare lub czarne)</p>			<p>Buk jasny, Dąb złoty, Dąb arlington, Dąb estana, Beton jasnoszary, Dąb szary, Dąb hikora</p>		

WYSPY KUCHENNE

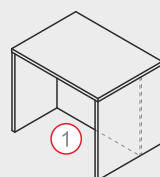
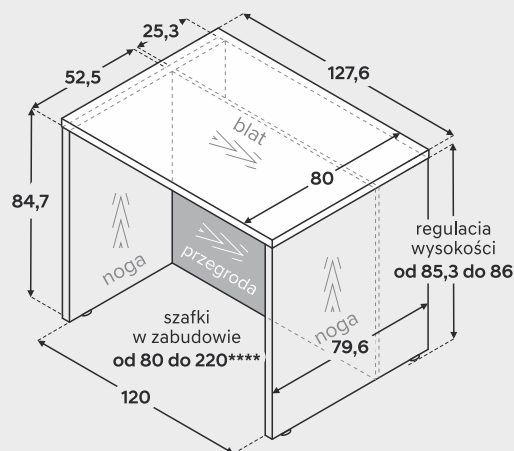

ZW8LPB
noga lewa 80 cm +
noga prawa 80 cm +
przegroda +
blat z formatki okleinowanej
gr. 3,6 cm w komplecie

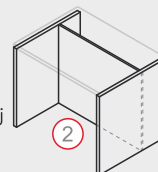

ZW8LP
noga lewa 80 cm +
noga prawa 80 cm +
przegroda
(bez blatu)

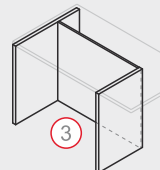

ZW8L6P
noga lewa 80 cm +
noga prawa 60 cm +
przegroda
(bez blatu)

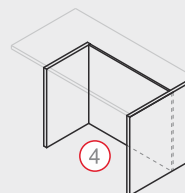

ZW6L8P
noga lewa 60 cm +
noga prawa 80 cm +
przegroda
(bez blatu)

WYSPA Z BLATEM	CENA BRUTTO		
	przegroda + blat 3,6 cm		nogi / kpl.
	P2	P4	+ P2
① ZW8LPB...	428	534	+ 505

WYSPY BEZ BLATU	CENA BRUTTO		
	przegroda / 1 mb		nogi / kpl.
	P2	P4	+ P2
② ZW8LP...	122	230	+ 505
③ ZW8L6P... ④ ZW6L8P...	122	230	+ 428

Przykład obliczenia ceny: P2 ZW8LPB120 (dł. szafek = 120 cm): $(1,2 \times 428 \text{ zł}) + 505 \text{ zł} = 513,60 \text{ zł} + 505 \text{ zł} = 1018,60 \text{ zł}$
 W miejscu ... należy wpisać długość szafek w zabudowie. P4 ZW8LPB120 (dł. szafek = 120 cm): $(1,2 \times 534 \text{ zł}) + 505 \text{ zł} = 640,80 \text{ zł} + 505 \text{ zł} = 1145,80 \text{ zł}$

HOKERY LOFT

HOKER LOFT 60 Z OPARCIEM	KOLOR	PLN	HOKER LOFT 60	KOLOR	PLN	HOKER LOFT 45	KOLOR	PLN
	czarny	352		czarny	306		czarny	291
	złoty	381		złoty	329		złoty	314
<p>stelaż czarny lub złoty, kolor siedziska do wyboru</p>			<p>stelaż czarny lub złoty, kolor siedziska do wyboru</p>			<p>stelaż czarny lub złoty, kolor siedziska do wyboru</p>		

*** Stół rozkładany z centralną (piątą) nogą podporową.
 **** Szafki w zabudowie co 5 cm.

SPRZĘT AGD

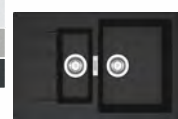
	CENA 450		CENA 569		CENA 641		CENA 697		CENA 783		CENA 898
Bateria B3 biała, szara, czarna, wysokość: 35,0 cm		Bateria B4 z wyciąganą wylewką biała, szara, czarna, wysokość: 19,5 cm		Zlewozmywak T1 62,0 x 50,0 cm 1-komorowy z ociekaczem, Tectonite®: biały, szary, czarny, min, szerokość szafki - 45 cm		Zlewozmywak T2 78,0 x 50,0 cm 1-komorowy z ociekaczem, Tectonite®: biały, szary, czarny, min, szerokość szafki - 45 cm		Zlewozmywak T4 78,0 x 50,0 cm 1 duża komora z ociekaczem, Tectonite®: biały, szary, czarny, min, szerokość szafki - 60 cm		Zlewozmywak T5 78,0 x 50,0 cm 1 i 1/2 komory z ociekaczem, Tectonite®: biały, szary, czarny, min, szerokość szafki - 60 cm	













Zlewozmywaki Tectonite®

Syntetyczny materiał o granitowym wyglądzie. Nie tracący koloru. Jest odporny na powstawanie plam oraz ścieranie. Doskonale wytrzymuje uderzenia, zadrapania i temperatury do 300° C.

15-let gwarancji













	CENA 339		CENA 316		CENA 341		CENA 409		CENA 60		CENA 16		
Bateria B1 chrom, wysokość: 35 cm		Zlewozmywak Z1 58,0 x 51 cm 1-komorowy, len, min, szerokość szafki - 45 cm		Zlewozmywak Z2 78,0 x 43,5 cm 1-komorowy z ociekaczem, len, min, szerokość szafki - 50 cm		Zlewozmywak Z3 78,0 x 43,5 cm 2-komorowy, len, min, szerokość szafki - 80 cm		wykonanie otworu w zlewozmywaku*		zestaw przedłużek rur odpływowych zwiększających przestrzeń pod zlewozmywakiem			
	CENA 84		CENA 195		CENA 169		CENA 372		L CENA 60 33 80 39 90 42		CENA 71		CENA 88
kosz na odpady 13l z automatycznym otwieraniem pokrywy po otwarciu szafki		sortownik na odpady 3x14l do szafki zlewozmywakowej DZCS560		kosz na odpady 16l szer.=29 cm, gł.=33 cm, wys.=37 cm		kosz na odpady 2 x 16l szer.=36 cm, gł.=47 cm, wys.=37 cm		wkład ochronny do szafki zlewozmywakowej		Filtry węglowe do okapu P3C		Filtry węglowe do okapu P1, P1B, P1C	

WYPOSAŻENIE

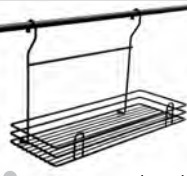
	L CENA 30 26 40 28 45 32 50 34 60 38 70 44		L CENA 80 49 90 55		L CENA 50 89 55 89 60 89 70 124 80 124 90 124		CENA 45		CENA 87		do szafki CENA DPRP110 716 DPRP115 832		CENA 641
wkład na sztućce do szuflady		wkład na sztućce do szuflady		podzialka do szuflady DSS		siedzisko taboretu szara ekoskóra lub pepitka		siedzisko ławki szara ekoskóra lub pepitka		Półka OPTIMA biała, wysuwana na lewo lub prawo		Półka obrotowa do szafki DRP90 3/4 fi750, chrom/grafit	
	L CENA 40 17 45 19 50 21 60 24 80 32		CENA 4		CENA 5		grubość CENA 16 mm 10 18 mm 11						
hartowana półka szklana 4 mm do szafek wiszących, witrzynowych		zasłepki konfirmatów biały lub szary stalowy (25 szt.)		odbojniki piankowe do drzwi białe lub szare (30 szt.)		uszczelka do płyty laminowanej gr. 16 lub 18 mm, L = 300 cm							

* W zlewozmywaku z ociekaczem należy określić, po której stronie jest komora.

SYSTEMY ŚCIENNE

 L 60 100 CENA 30 51	 CENA 5	 CENA 14	 CENA 5	 CENA 52	 CENA 145	 CENA 138
● reling w kolorze ALU lub czarnym	● zaślepka relingu w kolorze ALU lub czarnym	● uchwyt relingu w kolorze ALU lub czarnym	● haczyk relingu w kolorze ALU lub czarnym	● koszyk na ręcznik papierowy, 28,0 x 18,0 x 11,0 cm	● ociekarka relingowa 44,0 x 26,5 x 26,0 cm	● koszyk pojedynczy wys. 29,0 cm
 CENA 89	 CENA 72	 CENA 14	 CENA 146	 CENA 102		
● półka na książkę 36,0 x 21,0 x 23,0 cm	● koszyk na przyprawy (mały)	● haczyk ALU do panelu przyściennego z profilem ZOBAL	● półka ALU na przyprawę L = 40 cm do panelu przyściennego z profilem ZOBAL	● wsporniki półki L-180 max. dopuszczalny udźwig = 35 kg, max. głębokość półki = 25 cm, w kolorze ALU lub czarnym		

ELEMENTY MONTAŻOWE

 CENA 26	 CENA 15	 CENA 15	 CENA 21	 CENA 113	 CENA 113
● listwa montażowa do szafek wiszących L = 160 cm	● listwa boczna do blatu R3 w kolorze ALU lub czarnym (lewa lub prawa)	● listwa szczelinowa do blatu R3 w kolorze ALU (do łączenia blatów w linii prostej)	● listwa kątowa do blatu R3 w kolorze ALU lub czarnym (do łączenia blatów pod kątem 90°)	● frezowanie blatu pod zlew wg załączonego rysunku	● frezowanie blatów umożliwiające połączenie bez użycia listwy kątowej
 CENA 44	 CENA 3	 CENA 3	 CENA 3		
● listwa przyblatowa, L = 300 cm ● ALU, dąb A, buk jasny** lub czarna	● zaślepka listwy przyblatowej ● ALU, dąb A, buk jasny** lub czarny	● narożnik zewnętrzny listwy przyblatowej ● ALU, dąb A, buk jasny** lub czarny	● narożnik wewnętrzny listwy przyblatowej ● ALU, dąb A, buk jasny** lub czarny		

OŚWIETLENIE

Zestawy oświetleniowe zawierają: zasilacz, włącznik, rozdzielacz i sterownik LED.

 ID 2 x 3,5W 3 x 3,5W 4 x 3,5W CENA 228 293 359	 ID 2 x 3W 3 x 3W 4 x 3W CENA 291 347 404	 ID 3 x 4,2W 4 x 4,2W CENA 279 376	 ID 2 x 2W 3 x 2W 4 x 2W CENA 197 241 307	 ID 3 x 3,8W 4 x 3,8W CENA 398 469
● LED BELIZE czarny zestaw oświetleniowy podszafrkowy regulacja barwy światła: ciepła, neutralna lub zimna	● LED OL14 biały lub czarny zestaw oświetleniowy podszafrkowy lub wpuszczany w wieniec, regulacja światła BIKOLOR od barwy ciepłej do zimnej (sterownik z funkcją ściemniacza i zmiany barwy światła)	● LED LENA zestaw ośw, podszafrkowego barwa światła: neutralna	● LED ROUND zestaw ośw, wpuszczanego w wieniec barwa światła: ciepła	● LED ROTONDO zestaw ośw, wpuszczanego w wieniec barwa światła: ciepła

** Elementy w odcieniach beżu, dedykowane do dekoru buk jasny.



nowoczesne fronty
połysk lub supermat



klasyczne fronty
frezowane



meble w paczce



intuicyjny montaż
zgodny z instrukcją



KAMMONO F8 Fiord

KAMMONO

Niniejszy folder nie stanowi oferty w rozumieniu prawa i jest publikowany jedynie w celach informacyjnych. Ceny prezentowanych produktów mogą ulec zmianie. Aktualne ceny dostępne na www.meblekam.pl lub w salonach sprzedaży, w dniu składania zamówienia. Producent zastrzega sobie prawo do dokonania zmian w katalogu bez podania przyczyny. Ze względu na specyfikę druku kolory w folderze mogą różnić się od rzeczywistych kolorów produktów.